

**Профессиональная система охраны
с обратной связью**

StarLine[®]
Twage 24V

**ИНСТРУКЦИЯ
ПО ЭКСПЛУАТАЦИИ И УСТАНОВКЕ**

**Благодарим Вас за выбор автосигнализации
модельного ряда StarLine.**

**Ее появление стало возможным, благодаря коллективному
творчеству российских инженеров-разработчиков,
американских специалистов в области микроэлектроники
и тайваньских производителей высокотехнологичных
автомобильных систем охраны.**

**Чтобы автосигнализация смогла наиболее эффективно
выполнять свои охранные и сервисные функции,
рекомендуем доверить ее установку на автомобиль
установщикам-профессионалам.**

**Надеемся, что автосигнализация не обманет Ваших ожиданий,
придаст Вам уверенность в сохранности Вашего автомобиля
и существенно повысит его комфортность
за счет разнообразных сервисных функций.**

Гарантийный талон

Модель охранной системы _____ Серийный номер _____

Дата продажи _____ Срок гарантии _____

Контактный телефон _____ Подпись продавца _____

Для заметок

Гарантийные обязательства

Гарантийное обслуживание данного вида оборудования осуществляется предприятием, осуществляющим его продажу с учетом условий указанных ниже. Качество установки оборудования подтверждается соответствующими гарантийными документами фирмы-установщика.

Условия гарантийного обслуживания

1. Гарантия действительна в течение срока указанного в гарантийном талоне на данный вид оборудования. Срок исчисляется со дня приобретения оборудования при соблюдении потребителем условий эксплуатации, установки и хранения.
2. В течение гарантийного срока производится бесплатный ремонт оборудования или замена его дефектных частей или компонентов. Гарантийный срок продлевается на время нахождения оборудования в гарантийном ремонте.
3. Гарантийный ремонт (или в случае невозможности его - замена) производится в течение 20-ти дней со дня передачи оборудования на предприятие, продавшее его с обязательным изложением претензии к качеству изделия.
4. Безвозмездный гарантийный ремонт или замена оборудования производится только в случае обнаружения производственного дефекта. Заключение о характере дефекта производится в сертифицированном сервисном центре предприятия-поставщика.
5. Для предъявления требования о замене дефектного оборудования необходимыми условиями являются наличие полного комплекта поставки, включая упаковочные принадлежности - коробка, пакеты, описание по эксплуатации и установке, а также наличие заполненного гарантийного талона.
6. Гарантия недействительна в следующих случаях:
 - при отсутствии или неправильном заполнении гарантийного талона (карты);
 - при нарушении заводских пломб (если они предусмотрены конструкцией) или при наличии следов вскрытия оборудования;
 - при обнаружении следов механических повреждений или повреждений, вызванных несоблюдением требований хранения или эксплуатации (следы ударов, трещины, потертости или царапины корпусов и т.п.);
 - при повреждении изделия, вызванном неквалифицированной установкой или повреждении прямо или косвенно вызванном внешними причинами (стихийными бедствиями, пожаром, водой, агрессивными жидкостями и пр.).
7. Гарантия не распространяется на элементы питания, используемые в брелках дистанционного управления, приемниках пейджеров, а также на любые другие расходные материалы, поставляемые с данным видом оборудования.
8. В случае возникновения дефектов или повреждений, не связанных с производственными дефектами и по истечении гарантийного срока, диагностика и ремонт оборудования производится в соответствии с действующими расценками фирмы-поставщика.

Содержание

Инструкция по эксплуатации автосигнализации

Комплектность сигнализации	4
Технические характеристики сигнализации	4
Возможности сигнализации	5
Брелки управления сигнализацией	7
Жидкокристаллический дисплей брелка (ЖКИ) с обратной связью	8
Назначение кнопок брелков и продолжительность нажатия кнопок	10
Элементы питания брелков и их замена	12
Управление сигнализацией	13
Самодиагностика при включении режима охраны	18
Самодиагностика при выключении режима охраны	18
Защитные и противоугонные функции сигнализации	19
Сервисные функции сигнализации	24
Светодиодная индикация состояния сигнализации	31
Запись кодов брелков	32
Запись беспроводных герконовых датчиков	32
Персональный код экстренного отключения сигнализации	33
Настройка встроенного датчика удара	34
Программирование функций и параметров работы сигнализации	36

Инструкция по установке автосигнализации

Рекомендации по размещению и монтажу компонентов	38
Рекомендации по прокладке и подключению проводов	39
Рекомендации по подключению отдельных компонентов сигнализации	40
Схема подключения сигнализации	45
Гарантийные обязательства	46

Комплектность

В состав комплекта автосигнализации **StarLine Twage 24V** входят:

1 основной брелок дистанционного управления с жидкокристаллическим индикатором (ЖКИ) и двухсторонней связью, 1 дополнительный брелок дистанционного управления без обратной связи, центральный блок, модуль приемопередатчика с антенной, 2-уровневый датчик удара, беспроводный герконовый датчик, светодиодный индикатор, сервисная кнопка Valet, кнопка капота, реле 40А с колодкой, комплекты кабелей, инструкция.

Технические характеристики

Кодирование радиосигнала управления	динамическое
Несущая частота радиосигнала управления	433,92 МГц
Максимальный радиус действия пейджера	1200 м*
Максимальный радиус действия брелков с обратной связью	600 м*
Максимальный радиус действия брелка без обратной связи	15 м*
Рабочая температура	от -40 до +85 °С
Напряжение питания постоянного тока	20-30В
Ток, потребляемый сигнализацией в режиме охраны	не более 20мА
Максимально допустимый ток на выходах:	

- цепи подключения сирены 2А
- цепей подключения габаритных огней 2x 7,5А
- цепей управления электроприводами замков дверей 15А
- цепей дополнительных каналов управления 300 мА
- цепи управления реле блокировки двигателя 300мА

* Дальность действия брелков и пейджера может уменьшаться в зависимости от места установки приемопередатчика в автомобиле, месторасположения автомобиля и пользователя, радиочастотных помех, погодных условий, напряжения аккумулятора автомобиля и батареи брелка.

Автосигнализации StarLine Twage разрешены к использованию на территории РФ и соответствуют требованиям нормативных документов РФ, что подтверждается сертификатом соответствия.

Срок службы автосигнализаций StarLine Twage, установленный фирмой-производителем, составляет 5 лет при условии, что они устанавливаются и эксплуатируются в строгом соответствии с данной инструкцией.

Схема подключения

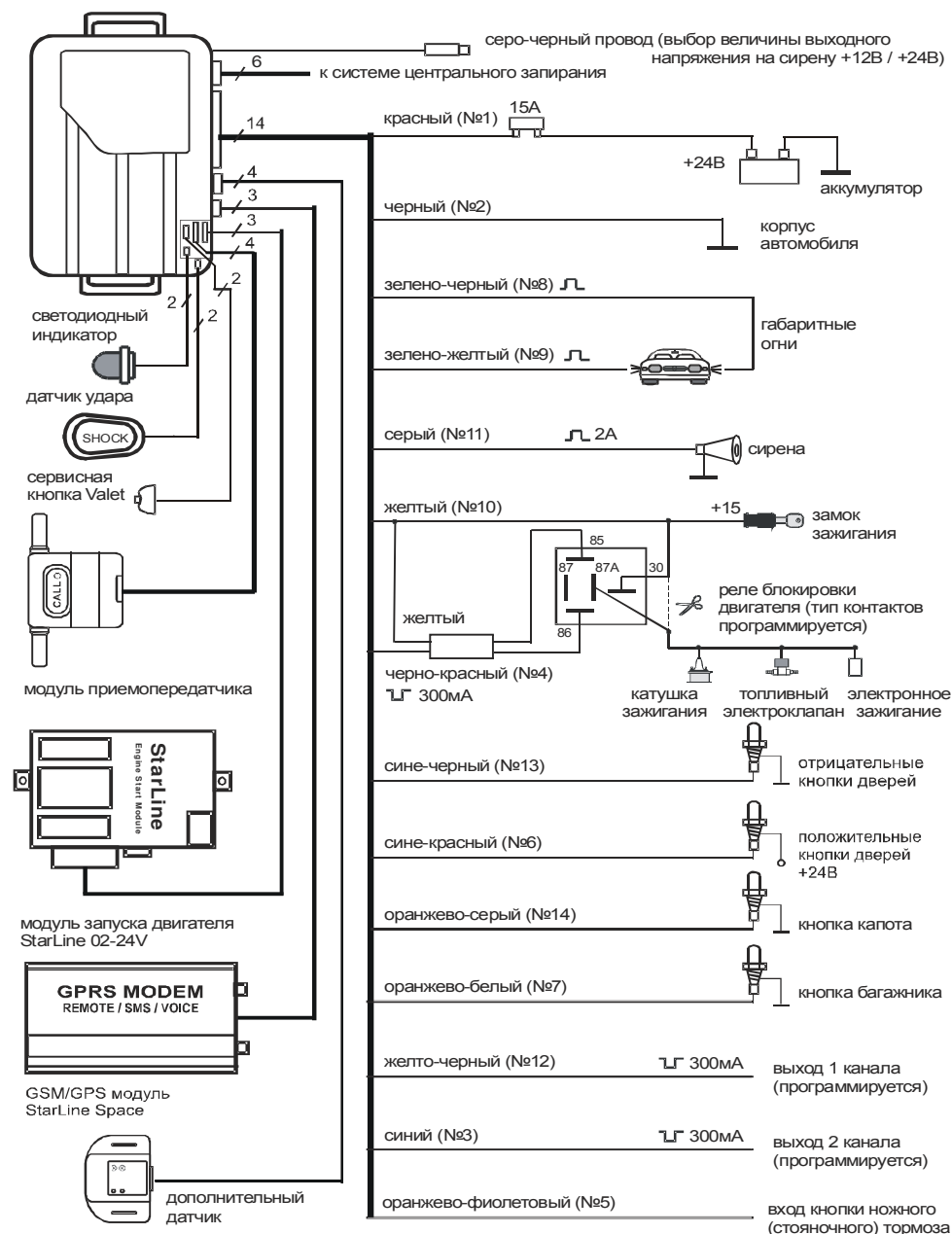

Подключение к салонному освещению

Сигнализация имеет выход, который может быть использован для подключения к салонному освещению и реализации функции «вежливой подсветки салона» (синий провод). Для этого дополнительный канал 2 должен быть запрограммирован в режим активизации при выключении режима охраны (функция 7). Пример схемы подключения показан на рисунке.



Схема подключения внешнего реле поддержки зажигания при работе сигнализации в режиме турботаймера



Возможности автосигнализации

Охраняемые зоны автомобиля

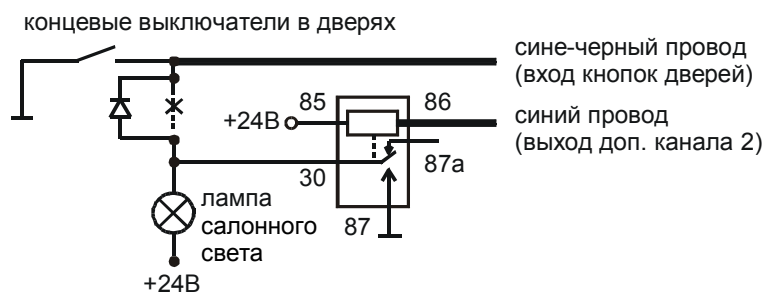
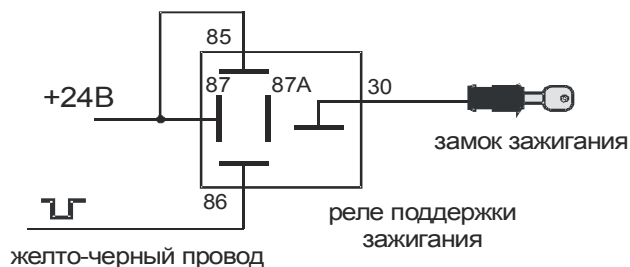
- Двигатель – от запуска (реле блокировки)
- Двери, капот, багажник – от открывания (кнопочные выключатели)
- Кабина, окна – от толчков и ударов (двухуровневый датчик удара)
- Кузов, салон – от проникновения (беспроводные герконовые датчики)
- Зажигание – от включения (вход контроля включения зажигания)
- Стояночный тормоз – от выключения (кнопочный выключатель)

Защищенность автосигнализации

- Динамический код управления, защищенный от подбора и перехвата
- Ограничение количества циклов тревоги
- Прерывание сигналов тревоги без выключения режима охраны
- Запоминание исходного состояния сигнализации при отключении питания
- Персональный код экстренного отключения

Защитные и противоугонные функции

- до 17 независимых зон охраны (включая 8 удаленных зон)
- Звуковые и световые сигналы тревоги при срабатывании охранных датчиков
- Подача сигналов оповещения о тревоге на брелок с обратной связью
- Программируемый выход на блокировку двигателя: НР / НЗ тип контактов
- Программируемый режим иммобилизатора
- Два режима включения функции антиограбления
- Безопасная блокировка двигателя в режиме антиограбления
- Режим «паника»

Самодиагностика и индикация режимов работы

- Контроль состояния автомобиля, режимов работы и причин срабатывания сигнализации по светодиодному индикатору на приборной панели и по индикаторам на брелке с обратной связью
- Автоматический контроль охранных датчиков с отключением неисправных и сообщением об этом
- Звуковая и световая индикация факта срабатывания сигнализации
- Светодиодная индикация исправности концевых выключателей дверей, капота, багажника

Сервисные функции

- Включение / выключение режима охраны без брелка
- Автоматическое (пассивное) включение режима охраны
- Автоматический возврат в режим охраны при случайном выключении
- Бесшумное включение / выключение режима охраны
- Включение охраны с задержкой активизации датчиков дверей, капота, багажника
- Режим охраны с работающим двигателем
- Режим охраны с выключенным встроенным датчиком удара
- Возможность многократного в течение 1 цикла охраны дистанционного отключения / включения датчика удара и дополнительного датчика по уровням
- Режим турботаймера
- Дистанционное управление замками дверей
- Управление замками дверей от ключа зажигания
- Управление замками дверей по нажатию педали ножного тормоза
- Двухшаговое отпирание замков дверей
- Двухимпульсное отпирание замков дверей
- Возможность реализации функции «комфорт»
- Дистанционное включение / выключение служебного режима Valet
- 2 канала управления дополнительными устройствами автомобиля
- Режим вежливой подсветки кабины автомобиля
- Режим поиска автомобиля
- Режим дистанционной настройки встроенного датчика удара
- Дистанционное программирование брелков управления сигнализацией
- Дистанционное программирование беспроводных герконовых датчиков
- Контроль количества брелков находящихся в памяти сигнализации
- Оперативный возврат к заводским установкам программируемых функций
- Возможность работы с охранно-поисковым GSM /GPS модулем StarLine Space
- Возможность работы с модулем запуска двигателя StarLine 02-24V
- Режим блокировки работы кнопок брелков
- Режим энергосбережения брелков с обратной связью
- Контроль разряда батареи брелка с ЖКИ
- Люминесцентная подсветка дисплея брелка с ЖКИ

Схема подключения активаторов для двухшагового отпирания замков дверей

Для реализации последовательного отпирания замков дверей (сначала отпирается водительская дверь, затем отпираются остальные двери) может использоваться дополнительный канал №2, при условии, что алгоритм работы дополнительного канала запрограммирован на 2-шаговое управление.

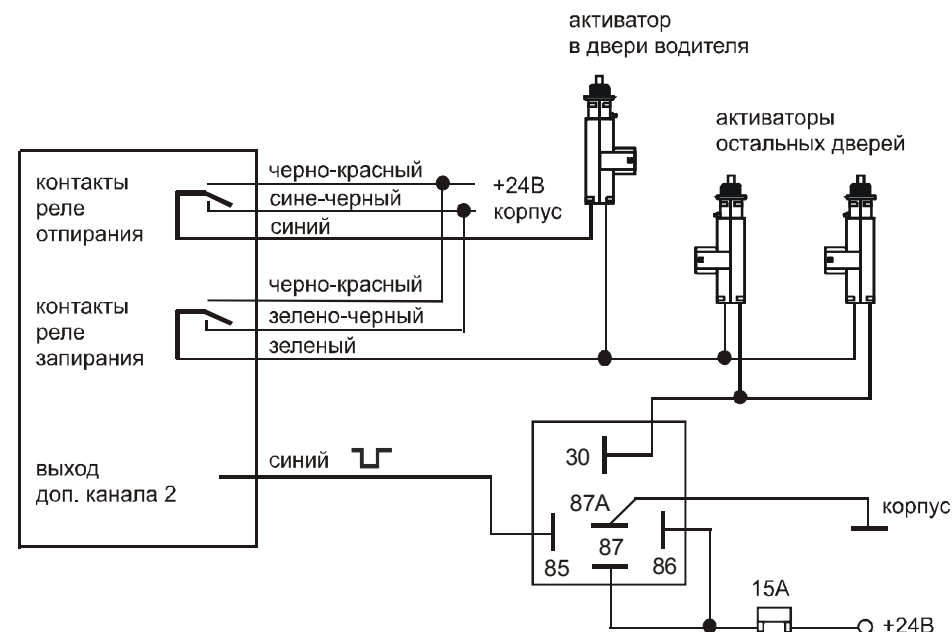

Подключение к соленоиду отпирания багажника

Для реализации функции дистанционного отпирания багажника необходимо запрограммировать дополнительный канал №1 (желто-черный провод) на работу в режиме 1. Пример схемы подключения показан на рисунке.

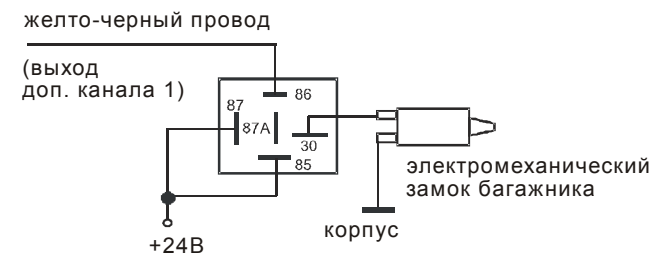

Подключение к системе центрального запирания

Сигнализация имеет встроенные 15-амперные реле управления центральным замком. Контакты реле выведены на 6-контактный разъем. Длительность управляющих импульсов программируется.

Схема подключения к системе запирания с положительным или отрицательным управлением



Схема подключения к двухпроводным приводам системы запирания



Схема подключения к пневматической системе запирания



Брелки управления

Сигнализация выполняет заложенные в нее функции либо автоматически, либо по сигналам брелка при нажатии кнопок. Часть предусмотренных функций и некоторые параметры работы сигнализации могут изменяться путем программирования.

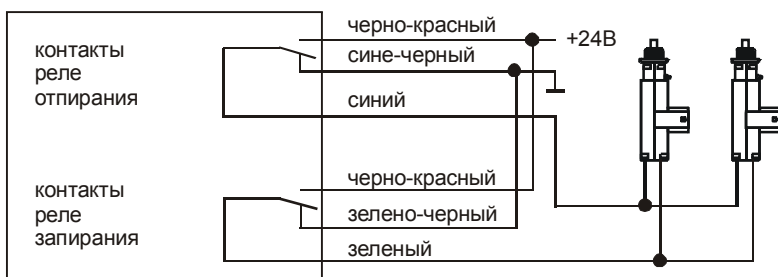
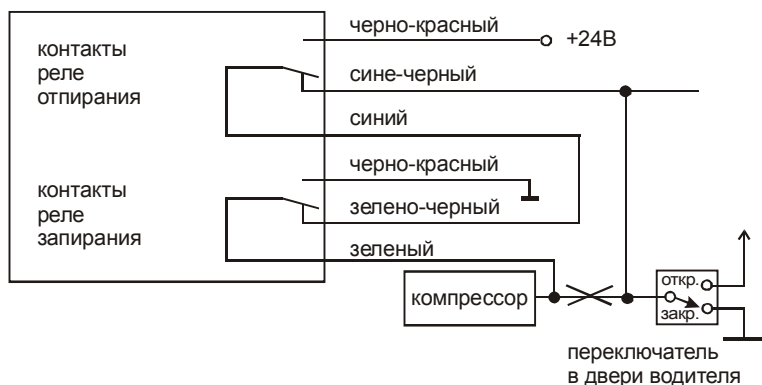
Сигнализация StarLine Twage 24V имеет основной 3-кнопочный брелок управления с ЖКИ и обратной связью и дополнительный 3-кнопочный брелок без обратной связи и двухцветным светодиодным индикатором.

Назначение кнопок 1, 2 и 3 для обоих брелков управления одинаково.

При выполнении сигнализацией команды посланной с любого брелка соответствующая информация отображается на индикаторе брелка с обратной связью, при условии, что брелки записаны в память сигнализации.

Отображение информации сопровождается звуковыми сигналами и вибрацией. В брелке ЖКИ включается люминесцентная подсветка индикатора.



Брелок ЖКИ с обратной связью

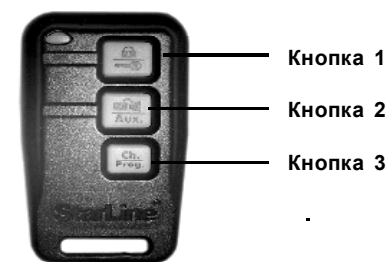

Брелок без обратной связи

Жидкокристаллический индикатор (ЖКИ) брелка с обратной связью

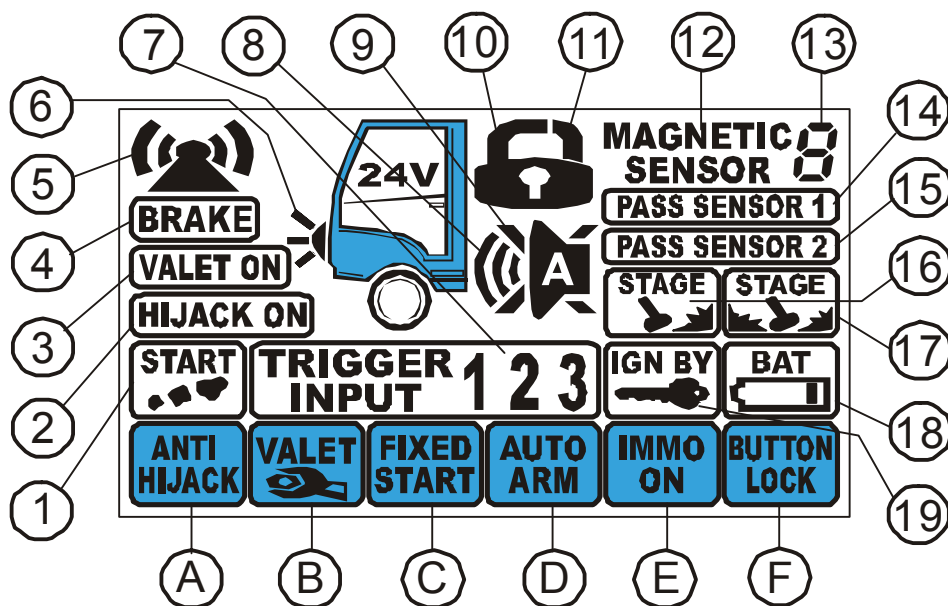

Иконки с буквенным обозначением – индикация режимов работы автосигнализации

- A Включение / выключение режима антиограбления
- B Включение / выключение режима сервисного обслуживания VALET
- C Включение / выключение режима запуска двигателя по таймеру
- D Активизация пассивного включения режима охраны
- E Включен режим иммобилизатора
- F Включена блокировка кнопок брелка

Оперативное программирование вышеперечисленных режимов работы

Вход в режим программирования осуществляется нажатием и удержанием кнопки 3 брелка до появления сначала мелодичного сигнала, затем 1 короткого звукового сигнала брелка. На индикаторе брелка отобразится мигающая иконка, соответствующая программируемому режиму работы сигнализации.

Подключение светодиодного индикатора

Вилку светодиодного индикатора подключите в малый 2-х контактный разъем, расположенный в центральной блоке под откидывающейся крышкой.

Подключение сервисной кнопки Valet

Вилку сервисной кнопки Valet подключите в большой 2-х контактный разъем, расположенный в центральном блоке под откидывающейся крышкой.

Подключение цепи блокировки двигателя с использованием обычных реле

Подключите вилку 2-х проводного интерфейса реле блокировки к силовому 2-контактному разъему центрального блока. В зависимости от автомобиля разорвите одну из штатных цепей запуска двигателя, например, между замком зажигания и катушкой, электронным зажиганием, бензонасосом, реле стартера, электроклапаном (для дизеля) и в разрыв цепи подключите реле блокировки. Тип выхода на блокировку двигателя НР (нормально-разомкнутый) или НЗ (нормально-замкнутый) программируется (функция 10). Изначально на заводе запрограммирован НЗ тип выхода.

Подключение модуля запуска двигателя StarLine 02-24V (опция)

Вилку 3-х проводного интерфейса модуля запуска двигателя StarLine 02-24V подключите к 4-х контактному разъему, расположенному в центральном блоке сигнализации под откидывающейся крышкой, с помощью кабеля, входящего в комплект модуля запуска двигателя StarLine 02-24V.

Подключение охранно-поискового GSM/GPS модуля (опция)

Вилку 3-х проводного интерфейса охранно-поискового GSM/GPS модуля StarLine Space подключите к синему 3-х контактному разъему расположенному в центральном блоке сигнализации.

Подключение к салонному освещению

Сигнализация имеет выход, который может быть использован для подключения к салонному освещению и реализации функции «вежливой подсветки салона» (синий провод). Для этого дополнительный канал 2 должен быть запрограммирован в режим активации при выключении режима охраны (функция 7). Пример схемы подключения показан на рисунке.

Зелено-черный провод (№8) – подключите к лампам габаритных огней или указателей поворота. Максимальный ток нагрузки выхода 7,5А.

Зелено-желтый провод (№9) – подключите к лампам габаритных огней или указателей поворота. Максимальный ток нагрузки выхода 7,5А.

Желтый провод (№10) – подключите к клемме замка зажигания, на которой появляется +24В при включении зажигания.

Серый провод (№11) – положительный выход для подключения к сирене. Максимальный ток нагрузки 2А.

Желто-черный провод (№12) – отрицательный выход дополнительного канала №1. Максимальный ток нагрузки 300мА. Канал может быть использован для дистанционного отпирания багажного отсека, дистанционного управления дополнительным оборудованием или для поддержки зажигания в режиме турботаймера. Для подключения требуется дополнительное реле.

Сине-черный провод (№13) – подключите к кнопочным выключателям дверей, замыкающимся на корпус при открывании дверей.

Оранжево-серый провод (№14) – подключите к кнопочным выключателям капота, замыкающимся на корпус при открывании капота.

Серо-черный провод (отдельный) - положительный вход выбора величины выходного напряжения на сирену + 24В или +12В.

Рекомендации по подключению отдельных компонентов

Подключение модуля приемопередатчика

Вилку 4-х проводного интерфейса модуля приемопередатчика (приемника) подключается к 4-х контактному разъему, расположенному в центральной блоке под откидывающейся крышкой.

Подключение 2-уровневого датчика удара

Вилку 2-уровневого датчика удара подключите в белый 2-х контактный разъем, расположенный в центральной блоке под откидывающейся крышкой.

Подключение 2-уровневого дополнительного датчика

Вилку дополнительного датчика подключите к черному 4-х контактному разъему, расположенному рядом с основным разъемом.

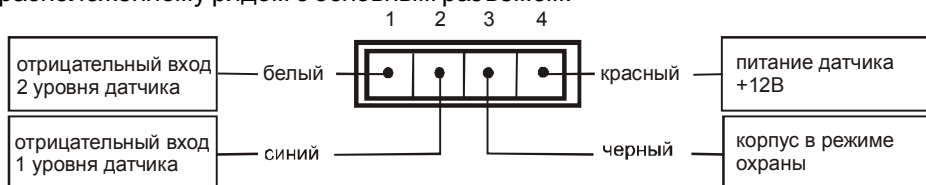

Включение / выключение программируемого режима осуществляется одинарным нажатием кнопки 1 или 2 брелка. Включение режима подтверждается отображением иконки программируемой функции, выключение - исчезновением иконки программируемой функции.

Переход от одной программируемой функции к другой осуществляется по кругу одинарными нажатиями кнопки 3 брелка.

Выход из режима программирования осуществляется нажатием и удержанием кнопки 3 брелка до появления 1 длительного звукового сигнала брелка или автоматически, если в течение 10 секунд не происходит нажатия кнопок брелка.

Иконки с цифровым обозначением – индикация состояния автомобиля и автосигнализации

- 1 Работает двигатель
- 2 Включен режим антиграбления
- 3 Включен режим сервисного обслуживания VALET
- 4 Нажата педаль ножного тормоза или выключен стояночный тормоз
- 5 Включен приемопередатчик брелка
- 6 Вспышки габаритных огней
- 7 Сработал датчик одной из охранных зон (двери - зона 1, капот - зона 2, багажник - зона 3)
- 8 Включены звуковые сигналы подтверждения
- 9 Отключены звуковые сигналы подтверждения
- 10 Замки дверей открыты
- 11 Замки дверей закрыты
- 12 Сработал один из беспроводных герконовых датчиков
- 13 Номер сработавшего беспроводного герконового датчика
- 14 Включен обход встроенного датчика удара
- 15 Включен обход дополнительного датчика
- 16 Сработал 1 уровень датчика удара или дополнительного датчика
- 17 Сработал 2 уровень датчика удара или дополнительного датчика
- 18 Разряжен элемент питания брелка
- 19 Включено зажигание

Назначение кнопок брелков

Кнопка 1

- Включение режима охраны (одинарное нажатие)
- Включение режима охраны с работающим двигателем (последовательное, затем одинарное нажатие)
- Запирание замков дверей при включенном зажигании (одинарное нажатие)
- Отключение / включение датчика удара по уровням (двойное нажатие)

Кнопка 2

- Выключение режима охраны (одинарное нажатие)
- Выключение режима иммобилизатора (одинарное нажатие)
- Программирование функции бесшумного включения / выключения режима охраны (два длительных нажатия)
- Отпирание замков дверей при включенном зажигании (одинарное нажатие)
- Отключение / включение дополнительного датчика по уровням (двойное нажатие)
- Активизация дополнительного канала №1 (последовательное нажатие)
- Выключение режима антиграбления (два одинарных нажатия)
- Прерывание сигналов тревоги (одинарное нажатие)

Кнопка 3

- Включение режима «поиск» (двойное нажатие)
- Контроль состояния автомобиля (одинарное нажатие)

Кнопки 1 и 2 последовательно

- Включение / выключение режима запуска двигателя по таймеру

Кнопки 2 и 1 последовательно

- Включение / выключение режима VALET

Кнопки 3 и 1 последовательно

- Включение / выключение функции автоматической постановки на охрану

Кнопки 3 и 2 последовательно

- Включение / выключение режима иммобилизатора

Кнопки 1 + 2 одновременно

- Включение режима «паника» (длительное нажатие при выключенном зажигании)
- Включение режима антиграбления (длительное нажатие при включенном зажигании)

Рекомендации по прокладке и подключению проводов

Прокладку проводов производите как можно дальше от источников электрических помех – катушки зажигания, высоковольтных проводов и т.п. Обратите внимание на то, чтобы провода не соприкасались с движущимися частями конструкции автомобиля – педалями, рулевыми тягами и т.п.

Монтаж соединений электропроводки сигнализации необходимо производить при отсоединенном аккумуляторе автомобиля.

Все неразъемные соединения выполняйте с помощью пайки и хорошо изолируйте.

Центральный блок и другие компоненты сигнализации подключайте к разъемам кабелей только после завершения монтажа. Монтаж сигнализации производите в соответствии со схемой подключения.

***Внимание!** Если автомобиль оборудован воздушной подушкой или имеет закодированный приемник, при отключении питания руководствуйтесь инструкцией по эксплуатации автомобиля или приемника.*

Подключение 14-контактного разъема центрального блока

Красный провод (№1) – плюс питания +24В, подключите к положительной клемме аккумулятора.

Черный провод (№2) – минус питания, соедините с корпусом автомобиля.

Синий провод (№3) – отрицательный выход дополнительного канала №2. Максимальный ток нагрузки 300мА. Выход может быть использован для включения вежливой подсветки салона, управления стеклоподъемниками или для 2-шагового отпирания дверей. Для подключения требуется дополнительное реле.

Черно-красный провод (тонкий) (№4) – отрицательный выход состояния сигнализации. Максимальный ток нагрузки выхода 300мА. Выход предназначен для подключения внешнего реле блокировки. Тип контактов реле (НЗ или НР) программируется.

Оранжево-фиолетовый провод (№5) – подключите к кнопочному выключателю ножного или стояночного тормоза при работе сигнализации с модулем запуска двигателя. Если нет необходимости подключаться к одному из тормозов, то провод должен быть подключен к корпусу автомобиля.

Сине-красный провод (№6) – подключите к кнопочным выключателям дверей, замыкающимся на +24В при открывании дверей.

Оранжево-белый провод (№7) – подключите к кнопочным выключателям багажника, замыкающимся на корпус при открывании багажника.

Рекомендации по размещению и монтажу компонентов

Сигнализация StarLine Twage 24V может быть установлена на автомобиле с напряжением аккумулятора 24В и отрицательным полюсом на корпусе.

Центральный блок - разместите в салоне в скрытом месте, предпочтительнее под приборной панелью. В этом случае длина соединительных проводов будет минимальной. Для предотвращения попадания в блок влаги рекомендуется установить его таким образом, чтобы исключить стекание капель воды по проводам внутрь корпуса. Закрепите блок на плоской поверхности с помощью винтов-саморезов или двухстороннего скотча так, чтобы исключить его перемещение при вибрациях.

Модуль приемопередатчика с антенной - закрепите на лобовом стекле автомобиля так, чтобы от антенны до металлических деталей кузова было не менее 5 см. В этом случае обеспечивается максимальная дальность действия брелков.

Сирену - разместите под капотом как можно дальше от источников тепла и влаги. Рупор сирены направьте вниз, чтобы избежать постоянного накопления воды. Убедитесь, что сирена и провода недоступны из-под машины.

Светодиодный индикатор - закрепите на видном месте на приборной панели.

Сервисную кнопку Valet - установите в скрытом, но доступном пользователю месте.

Кнопочные выключатели капота, багажника - должны устанавливаться таким образом, чтобы при закрытом капоте или багажнике зазор между контактами в выключателях был не менее 3 мм. Неправильная установка кнопочных выключателей часто является причиной ложных тревог.

Двухуровневый датчик удара - должен быть установлен в салоне автомобиля под приборной панелью в месте, жестко связанном с кузовом автомобиля.

Беспроводный герконовый датчик - должен устанавливаться таким образом, чтобы при закрытом окне, двери или другой охранной зоне, зазор между двумя частями датчика не превышал 2 см. При этом, обе части датчика должны располагаться таким образом, чтобы стрелки нанесенные на пластмассовые корпуса обеих частей были направлены друг на друга. Неправильная установка датчика может явиться причиной ложных тревог.

Дополнительный датчик - разместите в соответствии с инструкцией по установке датчика, при необходимости обеспечив доступ к его регулировкам.

Кнопка 1 + 3 одновременно

- Включение блокировки кнопок брелка (одинарное нажатие)

Кнопки 2 + 3 одновременно

- Выключение блокировки кнопок брелка (одинарное нажатие)
- Включение / выключение режима настройки встроенного датчика удара (длительное нажатие)

Продолжительность нажатия кнопок брелков

Для того, чтобы сигнализация адекватно реагировала на сигналы управления поданные с брелков, крайне важна длительность нажатия кнопок брелков.

При дальнейшем описании алгоритмов работы сигнализации в тексте будут использоваться следующие определения продолжительности нажатия кнопок брелков управления:

- **Одинарное нажатие кнопки** - одно нажатие любой кнопки продолжительностью менее 0,5сек.
- **Длительное нажатие кнопки** - нажатие и удержание кнопки брелка до появления мелодичного звукового сигнала *для брелка с обратной связью* или до загорания зеленого светодиода *для брелка без обратной связи*.
- **Двойное нажатие кнопки** - два нажатия одной кнопки в течение 0,5 секунды.
- **Последовательное нажатие кнопок** - два нажатия одной или разных кнопок. Первое нажатие должно быть длительным, второе нажатие - одинарным.

Элементы питания брелков и их замена

В брелках используются следующие элементы питания:

- в брелке с обратной связью используется 1 элемент питания AAA, 1,5В.
- в брелке без обратной связи используется 1 элемент питания CR2032, 3В.

Время работы элементов питания брелков зависит: от частоты пользования брелком, от частоты срабатывания пейджера, от выбранного режима оповещения, от типа установленного элемента питания. Емкости элементов питания, имеющих в продаже, могут отличаться в несколько раз.

Среднее время работы элементов питания может составлять:

- для брелка с обратной связью от 6 до 9 месяцев.
- для брелка без обратной связи от 9 до 12 месяцев.

Для увеличения срока службы элемента питания брелка ЖКИ предусмотрен специальный режим энергосбережения, который включается автоматически через 1 минуту после выключения режима охраны. В этом режиме потребление брелка уменьшается до минимума за счет отключения электрической схемы приемника. Включение режима энергосбережения сопровождается

исчезновением иконки  с индикатора брелка ЖКИ.

При разряде элемента питания в брелке с обратной связью на ЖК индикаторе отображается иконка , что говорит о необходимости ее замены.

Замена элементов питания в брелке с обратной связью выполняется в следующем порядке:

1. Откройте крышку на задней стороне брелка и выньте старую батарею.
2. На место разряженного элемента питания установите новый элемент питания, соблюдая полярность. Правильное положение элемента питания указано на корпусе брелка под крышкой.
3. Закройте крышку брелка.

Замена элементов питания в брелке без обратной связи выполняется в следующем порядке:

1. Открутите винт на задней стороне брелка и откройте крышку.
2. На место разряженного элемента питания установите новый элемент питания, соблюдая полярность. Положительный полюс батареи должен смотреть вверх.
3. Закройте крышку брелка и закрутите крепежный винт.

№	Программируемая функция	Одинарное нажатие кнопки 1		Одинарное нажатие кнопки 2		Одинарное нажатие кнопки 3		Длительное и одинарное нажатие кнопки 1	
		1 сигнал	0,8 сек	3,6 сек	3,6 сек	3 сигнала	0,8 сек	30 сек	0,8 сек
1	Длительность импульсов на центральный замок	запирание	0,8 сек	запирание	3,6 сек	запирание	0,8 сек	отсутствует	отсутствует
2	Управление замками дверей от ключа зажигания	отпирание	0,8 сек	запирание	3,6 сек	запирание	0,8 сек	отсутствует	отсутствует
3	Задержка активизации датчиков дверей, капота, багажника	отпирание	отпирание	при вкл. зажигания	при вкл. зажигания	при вкл. зажигания	при вкл. зажигания	отсутствует	отсутствует
4	Запирание замков дверей при автоматич. включении режима охраны	нет	нет	нет	нет	нет	нет	есть	есть
5	Персональный код при выключении охраны без брелка	нет	нет	нет	нет	нет	нет	есть	есть
6	Алгоритм работы дополнительного канала №2 (синий провод)	режим 1	режим 1	режим 2	режим 2	режим 3	режим 3	режим 4	режим 4
7	Перевключение режима охраны с запиранием замков Дверей	включено	включено	выключено	выключено	выключено	выключено	выключено	выключено
8	Тип выхода на звуковой сигнал	постоянный (режим 1)	постоянный (режим 1)	постоянный (режим 2)	постоянный (режим 2)	импульсный (режим 2)	импульсный (режим 2)	импульсный (режим 2)	импульсный (режим 2)
9	Алгоритм работы дополнительного канала №1 (желто-черный провод)	режим 1	режим 1	режим 2	режим 2	режим 3	режим 3	режим 4	режим 4
10	Тип выхода на блокировку двигателя	НЗ	НЗ	НР	НР	НР	НР	НР	НР
11	Блокировка двигателя в режиме антиограбления	после нажатия тормоза	после нажатия тормоза	после активизации режима	после активизации режима	после активизации режима	после активизации режима	после активизации режима	после активизации режима
12	Функция турботаймера	выключена	выключена	включена (1 мин)	включена (1 мин)	включена (2 мин)	включена (2 мин)	включена (4 мин)	включена (4 мин)

Серым цветом в таблице отмечена заводская предустановка функций и параметров системы. Программируемая функция №8 - режим 2 означает отсутствие звуковых сигналов подтверждения при выключении охраны.

Программирование функций и параметров работы

Некоторые функции и параметры работы сигнализации могут быть изменены с помощью сервисной кнопки VALET и брелка. Перечень программируемых функций приведен в таблице ниже. Порядок программирования следующий:

1. При выключенном зажигании нажмите сервисную кнопку VALET 5 раз.
2. Включите зажигание. Последуют 5 сигналов сирены и 5 вспышек светодиода индицирующих вход в режим программирования.
3. Нажмите сервисную кнопку VALET необходимое число раз, равное номеру программируемой функции. Каждое нажатие сервисной кнопки сопровождается загоранием светодиодного индикатора. По количеству и длительности звуковых сигналов сирены можно контролировать номер программируемой функции.

№ 1 – 1 короткий	№ 6 – 1 длительный + 1 короткий
№ 2 – 2 коротких	№ 7 – 1 длительный + 2 коротких
№ 3 – 3 коротких	№ 8 – 1 длительный + 3 коротких
№ 4 – 4 коротких	№ 9 – 1 длительный + 4 коротких
№ 5 – 1 длительный	№ 10 – 2 длительных
	№ 11 – 2 длительных + 1 короткий

4. В течение 10 секунд нажмите одну из кнопок брелка в зависимости от желаемого состояния программируемой функции. В подтверждение последует 1, 2, 3 или 4 коротких звуковых сигналов сирены и брелка с обратной связью.
5. Для выхода из режима программирования выключите зажигание или дождитесь автоматического выхода системы. В подтверждение последуют 5 вспышек габаритов и мелодичный сигнал брелка с обратной связью.

Примечание! При последовательном программировании нескольких функций в течение одного цикла программирования, отсчет номера функции после каждого нажатия сервисной кнопки VALET производится по кругу с 1-й по 11-ю.

Сброс на заводские установки

В сигнализации предусмотрен режим быстрого сброса значений всех программируемых функций на заводские предустановки. Для этого необходимо:

1. При выключенном зажигании нажать сервисную кнопку VALET 9 раз.
2. Включить зажигание. Прозвучат 9 сигналов сирены, индицирующих вход в режим сброса на заводские установки.
3. Нажать сервисную кнопку VALET 1 раз. Последует 1 сигнал сирены.
4. Нажать кнопку 1 брелка. Последует 1 короткий звуковой сигнал брелка, подтверждающий сброс на заводские установки.
5. Для выхода из режима сброса выключите зажигание или дождитесь автоматического выхода системы. В подтверждение последуют 5 вспышек габаритов и мелодичный сигнал брелка с обратной связью.

Управление автосигнализацией

Включение режима охраны с брелка

Перед включением режима охраны убедитесь, что зажигание выключено, двери, капот, багажник, грузовой отсек, окна салона надежно закрыты. Включение режима охраны осуществляется одинарным нажатием кнопки 1 брелка. В подтверждение последуют:

Центральный блок - 1 звуковой сигнал сирены и 1 вспышка габаритов. Автоматическое запираение замков произойдет, если они подключены к сигнализации. Светодиодный индикатор начнет медленно мигать, показывая что автомобиль охраняется. Включится блокировка двигателя.

Брелок ЖКИ - отображение иконок  ,  и 1 звуковой сигнал.

Внимание! 1). Если при включении режима охраны какой-либо из датчиков находится в активном состоянии или неисправен один из кнопочных выключателей дверей, капота, багажника, ножного (стояночного) тормоза, то сигнализация предупредит об этом дополнительными сигналами. См. пункт “Самодиагностика при включении режима охраны”.

2). Если необходимо отключить звуковые сигналы подтверждения при включении режима охраны необходимо запрограммировать функцию бесшумного включения / выключения режима охраны. См. пункт “Программирование бесшумного включения / выключения режима охраны”

Включение режима охраны без брелка

Включение режима охраны без брелка дистанционного управления осуществляется следующим образом:

1. При включенном зажигании откройте дверь. Светодиод вспышками будет показывать исправность концевого выключателя открытой двери.
2. Нажмите сервисную кнопку VALET 3 раза. Светодиодный индикатор временно погаснет (ориентировочно на 5 секунд).
3. Пока светодиод погашен выключите зажигание. Сигнализация включит 20-секундный отсчет времени перед последующим затем включением режима охраны. В подтверждение начала отсчета последуют 1 звуковой сигнал сирены и 1 вспышка габаритов.
4. Выйдите из автомобиля и закройте дверь водителя ключом. Убедитесь, что замки остальных дверей, капота, багажника также закрыты.

По истечении 20-секундного интервала времени сигнализация автоматически включит режим охраны независимо от состояния дверей, капота, багажника. В подтверждение последуют:

Центральный блок - 1 вспышка габаритов. Светодиодный индикатор начнет медленно мигать, показывая что автомобиль охраняется.

Внимание! Если при включении режима охраны какой-либо из датчиков находится в активном состоянии или неисправен один из кнопочных выключателей дверей, капота, багажника, ножного (стояночного) тормоза, то сигнализация автоматически отключит эту охранную зону без каких-либо дополнительных сигналов оповещения.

Включение режима охраны с работающим двигателем

Включение режима охраны при работающем двигателе осуществляется следующим образом:

1. При работающем двигателе затяните стояночный тормоз.
2. Дважды нажмите кнопку 1 брелка. Первое нажатие должно быть длительным, второе - одинарным. После второго нажатия последуют:

Центральный блок - загорание габаритов и светодиодного индикатора.

Брелок ЖКИ - отображение иконок  ,  ,  и 1 звуковой сигнал.

3. При работающем двигателе выйдите из автомобиля и закройте все двери, капот, багажник.

4. Одинарным нажатием кнопки 1 брелка включите режим охраны с работающим двигателем. В подтверждение последуют:

Центральный блок - 1 звуковой сигнал сирены. Габариты сначала погаснут, затем загорятся снова. Автоматическое запираение замков произойдет, если они подключены к сигнализации. Светодиодный индикатор начнет медленно мигать, показывая что автомобиль охраняется.

Брелок ЖКИ - отображение иконок  ,  ,  ,  и 1 звуковой сигнал.

Внимание! 1). Если при включении режима охраны какой-либо из датчиков находится в активном состоянии или неисправен один из кнопочных выключателей дверей, капота, багажника, ножного (стояночного) тормоза, то сигнализация предупредит об этом дополнительными сигналами. См. пункт "Самодиагностика при включении режима охраны".

2). На автомобилях с ручной коробкой передач при работе сигнализации с модулем запуска двигателя StarLine 02-24V включение режима охраны с работающим двигателем возможно только при автоматическом включении режима «программной нейтрали».

3). При работе сигнализации с модулем запуска StarLine Twage 02-24V продолжительность работы двигателя определяется программируемой функцией №2 (смотри инструкцию на модуль запуска).

• **Включение / выключение настройки чувствительности датчика удара по варианту №2** осуществляется в два этапа:

На первом этапе одновременно длительно нажмите кнопки 3 и 2 брелка при выключенном режиме охраны и выключенном зажигании. При этом, кнопка 3 должна нажиматься с небольшим опережением. Габариты вспыхнут 1 раз. Прозвучит мелодичный сигнал брелка и на его дисплее отобразится мигающая

иконка STAGE .

На втором этапе дважды коротко нажмите кнопку 3 брелка. Последуют сначала 1 вспышка габаритов и мелодичный сигнал брелка, затем 2 продолжительных сигнала сирены, подтверждая вход в режим настройки датчика.

В течение 10 секунд ударьте по кузову автомобиля с силой, соответствующей слабому удару. Сигнализация отреагирует 1 сигналом сирены и 1 звуковым сигналом брелка, подтверждая окончание настройки датчика на слабый удар и переход к настройке датчика на сильный удар.

Повторно ударьте по кузову автомобиля с силой соответствующей сильному удару. Сигнализация отреагирует 2 сигналами сирены и 2 звуковыми сигналами брелка, подтверждая окончание настройки датчика на сильный удар и автоматический выход из режима настройки датчика удара. Появятся 2 вспышки габаритов, прозвучит мелодичный сигнал брелка.

Внимание! 1). Если в процессе настройки датчика, сигнализация не зарегистрирует удар по кузову автомобиля в течение 10 секунд, то сигнализация автоматически выйдет из режима настройки. Последуют 4 сигнала сирены и 4 коротких звуковых сигнала брелка. Затем появятся 2 вспышки габаритов и прозвучит дополнительный мелодичный сигнал брелка.

2). Если в процессе настройки датчика на сильный удар, реальная сила удара будет меньше слабого удара, то сигнализация не запомнит такой удар и необходимо ударить по кузову с большей силой.

3). Если выключение настройки датчика удара производилось по варианту №2, то последующая настройка датчика удара по любому из вариантов (№1 или №2) может быть возможна только после повторного включения режима настройки датчика по варианту №2 и последующего за этим двойного нажатия кнопки 3 брелка. Начиная с этого момента, сигнализация готова к выполнению команды на изменение чувствительности датчика согласно варианту №1 или варианту №2.

Настройка встроенного датчика удара

В сигнализации предусмотрены два варианта настройки датчика удара:

вариант №1 - с принудительным выбором уровня чувствительности датчика, осуществляемым дистанционно с брелка;

вариант №2 - с автоматически настраиваемым уровнем чувствительности в зависимости от силы удара по кузову мотоцикла.

• **Включение / выключение настройки чувствительности датчика удара по варианту №1** осуществляется одновременным длительным нажатием кнопок 3 и 2 брелка при выключенном режиме охраны и выключенном зажигании. При этом, кнопка 3 должна нажиматься с небольшим опережением.

- включение режима настройки датчика сопровождается:

Центральный блок - 1 вспышкой габаритов и сигналами сирены, соответствующими ранее установленному уровню чувствительности.

Брелок ЖКИ - мелодичным сигналом и миганием иконки **STAGE** 

- выключение режима настройки датчика сопровождается:

Центральный блок - 2 вспышками габаритов

Брелок ЖКИ - мелодичным сигналом и исчезновением иконок сопровождающих процесс настройки датчика удара.

Изменение чувствительности датчика удара при включенном режиме настройки осуществляется одинарными нажатиями кнопок 1 или 2 брелка. Контроль выбранного уровня осуществляется по индикатору брелка с обратной связью или по сигналам сирены в соответствии с таблицей приведенной ниже.

Уровень чувствительности датчика удара	Количество и длительность звуковых сигналов
8 уровень (максимальная чувствительность)	1 короткий сигнал
7 уровень	2 коротких сигнала
6 уровень	3 коротких сигнала
5 уровень	4 коротких сигнала
4 уровень	1 длительный сигнал
3 уровень	1 длительный и 1 короткий сигнал
2 уровень	1 длительный и 2 коротких сигнала
1 уровень (минимальная чувствительность)	1 длительный и 3 коротких сигнала

Правильность установки чувствительности датчика проверяется ударами по кузову автомобиля с требуемой силой. На индикаторе брелка будет появляться иконка, сработавшего уровня датчика удара. Если установленный уровень чувствительности датчика удовлетворяет предъявляемым к нему требованиям, выключите режим настройки датчика.

Автоматическое включение режима охраны (программируемая функция)

Если функция автоматического включения режима охраны включена, то после каждого выключения зажигания и закрытия последней двери последуют предупредительные сигналы от центрального блока: 1 звуковой сигнал сирены и 1 вспышка габаритов.

Через 10 секунд сигнализация автоматически включит режим охраны. В подтверждение последуют:

Центральный блок - 1 звуковой сигнал сирены и 1 вспышка габаритов. Автоматическое запираение замков произойдет, если они подключены к сигнализации. Светодиодный индикатор начнет медленно мигать, показывая что автомобиль охраняется. Включится блокировка двигателя.

Брелок ЖКИ - отображение иконок  ,  , **AUTO ARM** и 1 звуковой сигнал.

Внимание! 1). Программирование функции автоматического включения режима охраны смотри на стр.8 или стр.24.

2). Если неисправен один из кнопочных выключателей дверей, то автоматического включения режима охраны не произойдет.

3). Если при включении режима охраны какой-либо из датчиков находится в активном состоянии или неисправен один из кнопочных выключателей, капота, багажника, ножного (стояночного) тормоза, то сигнализация предупредит об этом дополнительными сигналами. Смотри пункт "Самодиагностика при включении режима охраны".

Включение режима охраны с задержкой активизации датчиков дверей, капота, багажника (программируемая функция №3)

В сигнализации предусмотрена возможность программирования задержки активизации работы датчиков дверей, капота, багажника после включения режима охраны на 5, 30, 45 секунд или только датчиков дверей на 60 секунд. Конкретное время задержки активизации различных охранных датчиков определяется выбранным режимом работы программируемой функции №3. Смотри пункт "Программирование функций и параметров работы".

Внимание! 1. Если выбран режим 30 или 45 секундной задержки, то окончание временной задержки активизации датчиков сопровождается 1 вспышкой габаритов, после которой все ранее отключенные зоны берутся под охрану, за исключением случая обхода неисправных зон капота, багажника.

2. При потенциальном управлении салонным светом после закрытия последней двери рекомендуется запрограммировать 60-секундную задержку, при импульсном управлении - 30 или 45 секундную задержку.

Выключение режима охраны с брелка

Выключение режима охраны осуществляется одинарным нажатием кнопки 2 брелка. В подтверждение последуют.

Центральный блок - 2 звуковых сигнала сирены и 2 вспышки габаритов. Автоматическое отпирание замков произойдет, если они подключены к сигнализации. Светодиодный индикатор погаснет. Блокировка двигателя выключится.

Брелок ЖКИ - отображение иконки  и 2 звуковых сигнала.

Внимание! 1). Если при выключении режима охраны звучат 4 звуковых сигнала сирены и 4 вспышки габаритов, это означает, что в режиме охраны произошло срабатывание охранных датчиков. См. пункт “Самодиагностика при выключении режима охраны”.

2). Если необходимо отключить звуковые сигналы подтверждения при выключении режима охраны необходимо запрограммировать функцию бесшумного включения / выключения режима охраны. См. пункт “Программирование бесшумного включения / выключения режима охраны”

Выключение режима охраны при работающем двигателе

Выключение режима охраны при работающем двигателе осуществляется одинарным нажатием кнопки 2 брелка. В подтверждение последуют:

Центральный блок - 2 звуковых сигнала сирены и 2 вспышки габаритов. Автоматическое отпирание замков дверей произойдет, если они подключены к сигнализации. Светодиодный индикатор погаснет. Двигатель работает.

Брелок ЖКИ - отображение иконок , ,  и 2 звуковых сигнала.

Экстренное выключение режима охраны (без брелка)

Алгоритм выключения режима охраны без использования брелков дистанционного управления зависит от выбранного режима работы программируемой функции № 5.

• Если выбран **режим выключения охраны без набора персонального кода**, то следует выполнить следующую процедуру:

Откройте дверь ключом. Последуют сигналы тревоги, если режим охраны включался брелком или 4 вспышки габаритов, если режим охраны включался без брелка. В течение 20 секунд при открытой двери включите зажигание и 3 раза нажмите сервисную кнопку VALET. Выключите зажигание. Режим охраны выключится, двигатель будет разблокирован.

Персональный код экстренного отключения

Персональный код экстренного отключения режима охраны или режима антиграбления состоит из двух чисел, каждое из которых может принимать значение от 1 до 4 включительно.

Сигнализация поставляются с заводским персональным кодом – 11.

В процессе эксплуатации сигнализации код может быть неоднократно перепрограммирован. После установки сигнализации на автомобиль рекомендуется изменить заводской код на новый, известный только Вам.

• **Алгоритм установки нового персонального кода** следующий:

1. Включите программируемую функцию №5.
2. При выключенном зажигании нажмите сервисную кнопку 4 раз. Каждое нажатие на кнопку сопровождается загоранием светодиодного индикатора.
3. Включите зажигание. Последуют 4 звуковых сигнала сирены.
4. Нажмите сервисную кнопку VALET 1 раз. Последует 1 звуковой сигнал сирены, подтверждающий вход в режим установки первой цифры нового кода.
5. В течение 5 секунд нажатием кнопок брелка введите первое число нового персонального кода. Короткое нажатие кнопки 1 соответствует – числу 1; короткое нажатие кнопки 2 – числу 2; короткое нажатие кнопки 3 – числу 3; последовательное нажатие кнопки 1 – числу 4. Брелок подаст соответствующее количество звуковых сигналов.
6. Нажмите сервисную кнопку VALET 1 раз. Последуют 2 звуковых сигнала сирены, подтверждающий вход в режим установки второй цифры нового кода.
7. В течение 5 секунд нажатием кнопок брелка введите второе число нового персонального кода. Короткое нажатие кнопки 1 соответствует – числу 1; короткое нажатие кнопки 2 – числу 2; короткое нажатие кнопки 3 – числу 3; последовательное нажатие кнопки 1 – числу 4. Брелок подаст соответствующее количество звуковых сигналов.
8. Выход из режима установки нового персонального кода происходит после выключения зажигания или автоматически, если в течение 10 секунд не будет предпринято никаких действий. Последуют 5 вспышек габаритов.

• **Алгоритм набора установленного персонального кода** следующий:

1. Если программируемая функция №5 включена, то при открытой двери включите зажигание и нажмите сервисную кнопку VALET необходимое число раз, равное первому числу персонального кода.
2. Переключите зажигание и нажмите сервисную кнопку VALET необходимое число раз, равное второму числу персонального кода.
3. Выключите зажигание. Если код набран верно, то сигнализация выключит режим охраны или режим антиграбления.

Запись кодов брелков

Всего в память сигнализации можно записать 4 брелка. Запись кодов брелков производится при выключенном режиме охраны в следующем порядке:

1. При выключенном зажигании нажмите сервисную кнопку VALET 7 раз.
2. Включите зажигание. Последуют 7 звуковых сигналов сирены и 7 вспышек светодиодного индикатора, подтверждающих вход в режим записи брелков.
3. Одновременным длительным нажатием кнопок 1 и 2 запишите первый брелок. В подтверждение успешной записи брелка последует 1 звуковой сигнал сирены. Если в течение 10 секунд сигнализация не примет сигнал брелка, то она автоматически выйдет из режима записи, последуют 5 вспышек габаритов.
4. Повторите пункт 3 для всех записываемых брелков. Запись каждого нового брелка подтверждается соответствующим количеством звуковых сигналов.
5. Выключите зажигание. Последуют 5 вспышек габаритов, подтверждающих выход из режима записи.

Внимание! При записи новых брелков необходимо перезаписать и старые, иначе они будут удалены из памяти сигнализации.

Запись кодов беспроводных герконовых датчиков

Всего в память сигнализации можно записать 8 беспроводных герконовых датчиков WSS-02. Запись датчиков производится при выключенном режиме охраны в следующем порядке:



1. При выключенном зажигании нажмите сервисную кнопку VALET 7 раз.
2. Включите зажигание. Последуют 7 звуковых сигналов сирены и 7 вспышек светодиодного индикатора, подтверждающих вход в режим записи датчиков.
3. Нажмите и удерживайте кнопку на корпусе первого датчика до погасания светодиодного индикатора. В подтверждение успешной записи датчика последует 1 звуковой сигнал сирены. Если в течение 10 секунд сигнализация не примет радиосигнал датчика, то она автоматически выйдет из режима записи, последуют 5 вспышек габаритов.
4. Повторите пункт 3 для всех записываемых датчиков. Запись каждого нового датчика подтверждается соответствующим количеством звуковых сигналов.
5. Выключите зажигание. Последуют 5 вспышек габаритов, подтверждающих выход из режима записи.

• Если выбран режим выключения охраны путем набора 2-значного персонального кода, то следует выполнить следующую процедуру:

1. Откройте дверь ключом. Последуют сигналы тревоги, если режим охраны включался брелком или 4 вспышки габаритов, если режим охраны включался без брелка.
2. В течение 20 секунд при открытой двери включите зажигание и нажмите сервисную кнопку VALET необходимое число раз, равное первому числу персонального кода.
3. Выключите и снова включите зажигание.
4. Нажмите сервисную кнопку VALET необходимое число раз, равное второму числу персонального кода.
5. Выключите зажигание. Режим охраны выключится в случае правильно набранного кода, двигатель будет разблокирован.

Автоматический возврат в режим охраны при случайном выключении

Если в течение 30 секунд после выключения режима охраны двери автомобиля не открывались, сигнализация автоматически включит режим охраны. Это защищает от выключения режима охраны случайным нажатием кнопки 2 брелка, а также в случае, если Вы, отключив сигнализацию, измените намерение сесть в автомобиль, а включить режим охраны забудете. Сигнализация сделает это за Вас автоматически. В подтверждение последуют: **Центральный блок** - 1 звуковой сигнал сирены и 1 вспышка габаритов. Автоматическое запираение замков произойдет, если они подключены к сигнализации, а функция №7 запрограммирована на управление замками дверей. Светодиодный индикатор начнет медленно мигать, показывая что автомобиль охраняется. Включится блокировка двигателя.

Брелок ЖКИ - отображение иконок  ,  и 1 звуковой сигнал.

Самодиагностика при включении режима охраны

Если при включении режима охраны какой-либо из датчиков находится в активном состоянии или неисправен один из кнопочных выключателей дверей, капота, багажника, ножного (стояночного) тормоза, то неисправная зона будет временно исключена из контура охраны. Последуют:

Центральный блок - 4 звуковых сигнала сирены и 4 вспышки габаритов.

Брелок ЖКИ - отображение иконки неисправной зоны и 1 продолжительный звуковой сигнал.

Внимание! Если причина неисправности не может быть устранена на месте, то система включит режим охраны с обходом неисправной зоны. В случае самопроизвольного устранения неисправности при включенном режиме охраны сигнализация немедленно возьмет обойденную ранее зону под охрану.

Самодиагностика при выключении режима охраны

Если сигнализация срабатывала в режиме охраны в отсутствие владельца (например, открывались двери, капот, багажник, включалось зажигание, выключался стояночный тормоз, срабатывали вторые уровни датчика удара или дополнительного датчика, срабатывали беспроводные герконовые датчики) и сигналы тревоги не прерывались с брелка, то при выключении режима охраны последуют:

Центральный блок - 4 звуковых сигнала сирены и 4 вспышки габаритов.

Брелок ЖКИ - 1 продолжительный звуковой сигнал. На ЖК индикаторе отобразится иконка, соответствующая последней причине срабатывания сигнализации в режиме охраны.

Работа автосигнализации с модулем запуска двигателя StarLine 02-24V (опция)

Если к центральному блоку сигнализации через специальный 3-контактный разъем подключить модуль запуска двигателя StarLine 02-24V, то появляется возможность дистанционного запуска / остановки двигателя, включение функции автоматического запуска двигателя по таймеру, включение функции турботаймера на автомобилях с ручной или автоматической коробкой передач, с бензиновым или дизельным двигателем.

Примечание! Более подробное описание работы сигнализации с модулем запуска смотри в инструкции по эксплуатации и установке модуля запуска двигателя StarLine 02-24V.

Светодиодная индикация состояния сигнализации

Если у Вас нет брелка с обратной связью, индицирующего состояние сигнализации и автомобиля, то определить текущий режим работы сигнализации можно по характеру загорания светодиодного индикатора, установленного на приборной панели.

Режим работы сигнализации	Вспышки светодиодного индикатора на приборной панели	
	Зажигание выключено	Зажигание включено
Режим охраны включен	Редкие вспышки	
Режим иммобилизатора включен		Постоянное свечение
Режим VALET включен	Постоянное свечение	Постоянное свечение
Режим запуска двигателя	Постоянное свечение	
Таймерный запуск двигателя включен	Двойные вспышки	
Режим ожидания включения функции антиграбления		Частые вспышки
Контроль количества брелков прописанных в память сигнализации		Кол-во вспышек зависит от кол-ва прописанных брелков
Контроль исправности концевых выключателей дверей, капота, багажника		Частые вспышки

Контроль количества брелков записанных в память сигнализации

Контроль количества брелков, записанных в память сигнализации осуществляется по количеству вспышек светодиодного индикатора на приборной панели автомобиля после одианарного нажатия кнопки 3 брелка при включенном зажигании.

Внимание! Индикация может появляться с 3-секундной задержкой после нажатия кнопки.

Контроль состояния автомобиля и режима работы сигнализации

Контроль состояния автомобиля осуществляется одианарным нажатием кнопки 3 брелка с обратной связью при выключенном зажигании. В ответ последуют:

Брелок ЖКИ - прозвучит мелодичный сигнал и на индикаторе отобразится состояние автомобиля и режим работы сигнализации.

Контроль исправности кнопочных выключателей

В сигнализации предусмотрена возможность контроля исправности кнопочных выключателей дверей, капота и багажника. Открывание дверей, капота или багажника при выключенном режиме охраны и включенном зажигании сопровождается вспышками светодиодного индикатора сигнализации. Если светодиодный индикатор не загорается, это означает, что соответствующий кнопочный выключатель неисправен.

Контроль зоны приема радиокоманд управления

Выход из зоны приема сопровождается приглушенным звуковым сигналом брелка после нажатия любой кнопки брелка.

Внимание! Звуковые сигналы брелка могут подаваться с 5-секундной задержкой после нажатия кнопки.

Работа автосигнализации с охранно-поисковым модулем StarLine Space (опция)

Если к центральному блоку сигнализации через специальный 3-контактный интерфейс подключить охранно-поисковый модуль StarLine Space, то появляется возможность дистанционного контроля за работой сигнализации и дистанционного контроля за состоянием и местоположением автомобиля посредством использования GSM канала связи и спутниковых каналов связи соответственно.

Защитные и противоугонные функции

Сигналы тревоги

Если в режиме охраны произойдет срабатывание любого из охранных датчиков, то последуют:

Центральный блок - звуковые сигналы сирены, мигание габаритных огней, включение салонного света, если выход сигнализации (синий провод) запрограммирован на включение вежливой подсветки.

Сигналы тревоги подаются циклами. Длительность одного цикла тревоги и максимально возможное количество циклов при срабатывании различных датчиков сигнализации указаны в таблице ниже.

Причина тревоги	Длит-ть одного цикла тревоги	Макс. кол-во циклов при непрерывном срабатывании датчика	Макс. кол-во циклов при кратковременном срабатывании датчика
1 уровень ДУ или доп. датчика	3 сигнала 6 вспышек	8 (суммарно 1 и 2 уровни)	1
2 уровень ДУ или доп. датчика	30 сек. звук 30 сек. свет	8 (суммарно 1 и 2 уровни)	1
Двери	30 сек. звук 30 сек. свет	5	1
Капот	30 сек. звук 30 сек. свет	5	1
Багажник	30 сек. звук 30 сек. свет	5	1
Стояночный тормоз	30 сек. звук 30 сек. свет	5	1
Беспроводный герконовый датчик	30 сек. звук 30 сек. свет	1	1
Зажигание	30 сек. звук 30 сек. свет	без ограничения	1

Примечание 1). Если происходило прерывание сигналов тревоги с брелка, то отсчет количества циклов тревоги при периодически срабатывающем датчике начинается заново.

2). Если после окончания всех циклов тревоги причина срабатывания сигнализации не будет устранена (например, двери остались открытыми), то соответствующая охранная зона временно исключается из контура охраны до момента устранения причины срабатывания (например, закрытия дверей).

3). Если звуковые сигналы подтверждения выключены, то при срабатывании 1 уровней датчика удара и дополнительного датчика звуковых сигналов тревоги не последует.

Брелок ЖКИ - 30-секундный вибросигнал и звуковой сигнал тревоги. На индикаторе брелка появится одна из отображенных на стр.8 иконок, соответствующая причине срабатывания сигнализации.

Прерывание сигналов тревоги

Прерывание сигналов тревоги без выключения режима охраны осуществляется одинарным нажатием кнопки 2 брелка. При этом сигнализация останется в режиме охраны.

Если на момент прерывания сигналов тревоги причина срабатывания сигнализации была устранена, то звуковые сигналы и индикация сработавшей зоны на брелках с обратной связью прекратятся.

Если на момент прерывания сигналов тревоги причина срабатывания сигнализации не будет устранена, то на дисплее брелка будет продолжать отображаться соответствующая иконка. Охранная зона будет временно исключена из контура охраны. Иконка на индикаторе брелка с ЖКИ погаснет только после устранения причины срабатывания, в подтверждение прозвучат 1 звуковой сигнал сирены и 1 звуковой сигнал брелка.

Защищенность сигнализации от отключения питания

При отключении питания, например сбросе клеммы автомобильного аккумулятора, сигнализация запоминает свое состояние. При восстановлении питания сигнализация снова окажется в исходном режиме. Светодиодная индикация состояния режимов работы сигнализации приведены в таблице на стр. 31

Блокировка двигателя

Блокировка двигателя сохраняется в течение всего периода охраны. Попытки угонщиков завести двигатель, несмотря на сигналы тревоги, будут бесполезны. Даже при обнаружении центрального блока сигнализации и отключении его от разъемов кабелей двигатель останется заблокированным в случае правильно выполненной блокировки двигателя.

Служебный режим Valet

Для временного отключения охранных и противоугонных функций сигнализации, например, при передаче автомобиля на станцию сервисного обслуживания рекомендуется включить служебный режим Valet.

В служебном режиме Valet продолжают работать функция дистанционного управления запираем / отпираем замков дверей, управление дополнительными каналами, включение режима «поиск».

Включение / выключение служебного режима VALET осуществляется при выключенном режиме охраны и выключенном зажигании последовательным нажатием кнопок 2 и 1 брелка (смотри стр. 11).

- включение служебного режима VALET сопровождается:

Центральный блок - 4 вспышками габаритов и загоранием светодиодного индикатора.

Брелок ЖКИ - отображением иконки VALET ON и мелодичным звуковым сигналом.

- выключение служебного режима VALET сопровождается:

Центральный блок - 3 вспышками габаритов и погасанием светодиодного индикатора.

Брелок ЖКИ - исчезновением иконки VALET ON и мелодичным звуковым сигналом.

Блокировка кнопок брелков

- Включение блокировки кнопок брелка осуществляется одновременным одинарным нажатием кнопок 1 и 3 брелка. В подтверждение последуют:

Брелок без обратной связи - желтой вспышкой светодиодного индикатора.

Брелок ЖКИ - отображение иконки BUTTON LOCK и 1 звуковой сигнал.

- Выключение блокировки кнопок брелков осуществляется одновременным одинарным нажатием кнопок 2 и 3 брелка. В подтверждение последуют:

Брелок без обратной связи - 2 желтыми вспышками светодиодного индикатора

Брелок ЖКИ - исчезновением иконки BUTTON LOCK, мелодичным и вибро сигналами.

Контроль заряда батареи брелка ЖКИ

Отображение на индикаторе брелка ЖКИ иконки  показывает необходимость ее замены.

Функция турботаймера (программируемая функция №12)

Если режим турботаймера запрограммирован, то он включается автоматически при выключении зажигания и при условии затянутого ручного тормоза. Двигатель будет продолжать работать в зависимости от выбранного значения программируемой функции 12. Если во время работы турботаймера, сопровождаемого загоранием светодиодного индикатора и габаритных огней, будет включен режим охраны, то система отключит входы зажигания и датчика удара на время работы турботаймера. Блокировка двигателя также будет отключена. Двигатель будет остановлен автоматически, а зоны зажигания и датчика удара будут взяты под охрану после выключения режима турботаймера. Светодиодный индикатор начнет медленно вспыхивать.

Внимание! Функция турботаймера может быть активизирована только при работающем двигателе, включенном стояночном тормозе и подключении реле поддержки зажигания соответственно схеме приведенной на стр. 44.

Управление дополнительным каналом №2 (программируемая функция №6)

Дополнительный канал №2 (синий провод) активизируется автоматически в зависимости от режима работы программируемой функции №6.

Режим 1 - канал автоматически активизируется на 30 сек. при выключении режима охраны и одновременно с появлением сигналов тревоги в режиме охраны. Этот режим может быть использован, например, для включения «вежливой» подсветки салона.

Режим 2 - канал автоматически активизируется на 30 сек. при включении режима охраны. На время работы канала датчик удара и дополнительный датчик отключается. Этот режим может быть использован, например, для автоматического поднятия последовательно 4 стекол автомобиля.

Режим 3 - канал автоматически активизируется на 15 сек. при включении режима охраны. На время работы канала датчик удара и дополнительный датчик отключается. Этот режим может быть использован, например, для автоматического поднятия одновременно 2 стекол автомобиля.





Режим 4 - канал автоматически активизируется на 1 сек. после выключения режима охраны при каждом одинарном нажатии кнопки 2 брелка. Этот режим может быть использован для реализации функции 2-х шагового отпирания замков дверей при выключении режима охраны. Для реализации функции 2-шагового отпирания, замок двери водителя и замки остальных дверей необходимо подключить в соответствии со схемой приведенной на стр. 43. В этом случае при выключении режима охраны будет отпираться только водительская дверь. Для дистанционного отпирания остальных дверей нужно активировать выход дополнительного канала.

Режим антиограбления включаемый с брелка

Включение режима антиограбления с брелка осуществляется при включенном зажигании одновременным длительным нажатием кнопок 1 и 2 брелка или согласно процедуре описанной на стр. 8.

В подтверждение последуют:

Центральный блок - звуковые и световые сигналы тревоги. Автоматическое запираение замков дверей произойдет, если они подключены к сигнализации. Блокировка двигателя будет активизирована сразу или после нажатия на педаль тормоза в зависимости от состояния программируемой функции №11. В течение первых 30 секунд двигатель будет блокироваться в импульсном режиме, затем непрерывно.

Брелок ЖКИ - отображение иконок HIJACK ON, , START , ,  сопровождаемые вибросигналом и звуковым сигналом тревоги.

Выключение режима антиограбления осуществляется при выключенном зажигании двумя одинарными нажатиями кнопки 2 брелка. Первым нажатием Вы прекращаете сигналы тревоги. Светодиодный индикатор начнет медленно мигать, показывая включенный режим охраны. Вторым нажатием - Вы выключаете режим охраны с открыванием замков дверей, если они подключены к сигнализации и выключением блокировки двигателя. В подтверждение последуют:

Центральный блок - 2 звуковых сигнала сирены и 2 вспышки габаритов.

Брелок ЖКИ - отображение иконки  и 2 звуковых сигнала.

Пассивное включение режима антиограбления

Пассивное включение режима антиограбления осуществляется в 3 этапа. На 1-ом этапе включается режим ожидания, на 2-ом этапе включаются предупреждающие сигналы, на 3-ем этапе активизируется функция антиограбления.

этап 1 - включение режима ожидания

При включенном зажигании нажмите сервисную кнопку VALET 1 раз. Сигнализация войдет в режим ожидания, без какой-либо индикации. Включенный режим ожидания можно контролировать только по брелку ЖКИ. После нажатия кнопки 3 брелка на индикаторе появится иконка HIJACK ON.





этап 2 - включение предупреждающих сигналов

После открытия двери светодиодный индикатор частыми вспышками будет индцировать предстоящее включение режима антиограбления.

После закрытия двери к вспышкам светодиода добавятся вспышки габаритных огней сигнализирующие о предстоящем включении режима антиграбления.

этап 3 - включение режима антиграбления

Центральный блок - через 30 секунд появятся прерывистые звуковые сигналы сирены. Еще через 30 секунд звуковые сигналы сирены станут постоянными. Замки дверей закроются, если они подключены к сигнализации. Блокировка двигателя будет активизирована сразу или после нажатия на педаль тормоза в зависимости от состояния программируемой функции №11. В течение первых 30 секунд двигатель будет блокироваться в импульсном режиме, затем непрерывно.

Брелок с ЖКИ - отображение иконок HIJACK, , START , ,  сопровождаемые вибросигналом и звуковым сигналом тревоги.

Выключение режима антиграбления

После активизации 1 или 2 этапов - режим антиграбления выключается одинарным нажатием кнопки 2 брелка.

После активизации 3 этапа - режим антиграбления можно выключить двумя способами в зависимости от состояния программируемой функции № 5.

Если выбран режим выключения без набора персонального кода, то следует выполнить следующую процедуру:

1. Нажать и удерживать сервисную кнопку Valet в течение 3 секунд. После чего, выключить зажигание. Сигнализация перейдет в режим охраны.
2. Для выключения режима охраны откройте дверь. В течение 20-ти секунд включите зажигание и 3 раза нажмите кнопку Valet. Выключите зажигание. Режим охраны выключится, двигатель будет разблокирован.

Если выбран режим выключения путем набора персонального кода, то следует выполнить следующую процедуру:

1. При открытой двери и включенном зажигании нажать сервисную кнопку Valet необходимое число раз, равное первому числу персонального кода.
2. Выключить и снова включить зажигание.
3. Нажать сервисную кнопку Valet необходимое число раз, равное второму числу персонального кода.
4. Выключить зажигание. Режим антиграбления выключится в случае правильного набора персонального кода.

- отключение обоих уровней датчика удара сопровождается:

Центральный блок - 5 вспышками габаритов.

Брелок ЖКИ - отображением иконок PASS SENSOR 2,  и 3 звуковыми сигналами.

- повторное включение датчика удара сопровождается:

Центральный блок - 1 вспышкой габаритов.

Брелок ЖКИ - исчезновением иконок PASS SENSOR 2,  и 1 звуковым сигналом.

Управление дополнительным каналом №1 (программируемая функция №9)

Включение / выключение дополнительного канала №1 (желто-черный провод) осуществляется последовательным нажатием кнопки 2 брелка (смотри стр. 11). В подтверждение последуют:

Центральный блок - 3 вспышки габаритов и активизация выхода (канал 1).

Брелок ЖКИ - 3 звуковых сигнала. Если канал запрограммирован для дистанционного отпирания багажного отсека (режим 1), то после отпирания багажного отсека на индикаторе брелка появятся мигающие иконки

SENSOR INPUT 3, PASS SENSOR 1, PASS SENSOR 2, .

Режим работы канала определяется состоянием программируемой функции 9:

Режим 1 - предназначен для дистанционного отпирания багажного отсека. Фиксированная длительность выходного сигнала 1 сек.

Режим 2 - предназначен для дистанционного управления дополнительным оборудованием. Фиксированная длительность выходного сигнала 10 сек.

Режим 3 - предназначен для дистанционного управления дополнительным оборудованием. Фиксированная длительность выходного сигнала 30 сек.

Режим 4 - работа канала зависит от состояния программируемой функции 12.

При включенной функции 12 и автономной работе сигнализации канал предназначен для включения режима турботаймера (продолжительность работы канала 1, 2, 4 мин определяется выбором программируемой функции 12).

При выключенной функции 12 и работе сигнализации совместно с модулем запуска двигателя StarLine 02-24V канал предназначен для дистанционного управления дополнительным оборудованием. Включение / выключение канала осуществляется с брелка независимо от состояния режима охраны и зажигания.

Управление работой встроенного датчика удара

Отключение датчика удара по уровням и его обратное включение неограниченное количество раз в течении одного цикла охраны осуществляется двойным нажатием кнопки 1 брелка (смотри стр. 11). Первое двойное нажатие отключает первый уровень датчика, второе двойное нажатие отключает оба уровня датчика, третье двойное нажатие включает оба уровня датчик, четвертое двойное нажатие снова отключает первый уровень датчика и т. д. по кругу.

- отключения 1 уровня датчика сопровождается:

Центральный блок - 2 вспышками габаритов.

Брелок ЖКИ - отображением иконок PASS SENSOR 1,  и мелодичным звуковым сигналом.

- отключение обоих уровней датчика удара сопровождается:

Центральный блок - 3 вспышками габаритов.

Брелок ЖКИ - отображением иконок PASS SENSOR 1,  и 3 звуковыми сигналами.

- повторное включение датчика удара сопровождается:

Центральный блок - 1 вспышкой габаритов.

Брелок ЖКИ - исчезновением иконок PASS SENSOR 1,  и 1 звуковым сигналом.

Управление работой дополнительного датчика

Отключение дополнительного датчика по уровням и его обратное включение неограниченное количество раз в течении одного цикла охраны осуществляется двойным нажатием кнопки 2 брелка (смотри стр. 11). Первое двойное нажатие отключает первый уровень датчика, второе двойное нажатие отключает оба уровня датчика, третье двойное нажатие включает оба уровня датчика, четвертое нажатие снова отключает первый уровень датчика и т.д. по кругу.

- отключения 1 уровня датчика сопровождается:

Центральный блок - 4 вспышками габаритов.

Брелок ЖКИ - отображением иконок PASS SENSOR 2,  и мелодичным звуковым сигналом.

Режим иммобилизатора (программируемая функция)

Включение / выключение функции иммобилизатора осуществляется последовательным нажатием кнопок 3 и 2 брелка (смотри стр. 11).

- включение функции иммобилизатора сопровождается:

Центральный блок - 1 вспышкой габаритов.

Брелок ЖКИ - отображением иконки IMMO ON и мелодичным звуковым сигналом.

Если программируемая функция иммобилизатора включена, то двигатель будет автоматически блокироваться через 30 секунд после каждого выключения зажигания независимо от того, включался режим охраны или нет. Активизация функции иммобилизатора индицируется постоянным свечением светодиодного индикатора при включении зажигания.

Разблокировать двигатель до следующего выключения зажигания можно одинарным нажатием кнопки 2 брелка или одинарным нажатием сервисной кнопки Valet при выключенном зажигании. Светодиодный индикатор погаснет.

- выключение функции иммобилизатора сопровождается:

Центральный блок - 2 вспышками габаритов.

Брелок ЖКИ - исчезновением иконки IMMO ON и мелодичным звуковым сигналом.

Сервисные функции

Программирование функции бесшумного включения / выключения режима охраны

Программирование функции бесшумного включения / выключения режима охраны осуществляется двумя длительными нажатиями кнопки 2 брелка.

- отключение звуковых сигналов сопровождается:

Центральный блок - 1 вспышка габаритов.

Брелок ЖКИ - отображение иконки  и 1 звуковой сигнал.

- включение звуковых сигналов сопровождается:

Центральный блок - 1 звуковой сигнал и 1 вспышка габаритов.

Брелок ЖКИ - отображение иконки  и 1 звуковой сигнал.

Примечание! Программирование бесшумного включения / выключения режима охраны сопровождается отключением звуковых сигналов при срабатывании 1-х уровней датчиков.

Программирование функции автоматического включения режима охраны

Программирование функции автоматического включения режима охраны осуществляется последовательным нажатием кнопок 3 и 1 брелка (см.стр.11) или согласно процедуре, указанной на стр.8.

- включение функции сопровождается:

Центральный блок - 1 вспышкой габаритов.

Брелок ЖКИ - отображением иконки AUTO ARM и мелодичным сигналом.

- выключение функции сопровождается:

Центральный блок - 2 вспышками габаритов.

Брелок ЖКИ - отображением иконки AUTO ARM и мелодичным сигналом.

Дистанционное включение режима “паника”

Включение режима “паника” осуществляется одновременным длительным нажатием кнопок 1 и 2 брелка. Последуют 3 звуковых сигнала сирены, 3 вспышки габаритов и звуковой сигнал брелка с обратной связью.

Внимание! Если режим охраны был предварительно выключен, то при включении режима “паника” замки дверей запираются сразу и включается режим охраны.

Дистанционное включение режима “поиск”

Независимо от режима работы сигнализации, включение режима поиск осуществляется двойным нажатием кнопки 3 брелка (смотри стр.11). Последуют 6 звуковых сигнала, 6 вспышек габаритов и звуковой сигнал брелка с бортовой связью.

Внимание! После окончания режима “поиск” исходное состояние сигнализации не меняется.

Дистанционное управление центральным замком при включенном зажигании

При включенном зажигании одинарное нажатие кнопки 1 брелка приводит к закрыванию замков дверей, а одинарное нажатие кнопки 2 брелка приводит к открыванию замков дверей. Последует следующая индикация брелков с обратной связью:

- при запирации замков дверей:

Брелок ЖКИ - отображение иконки  и 1 звуковой сигнал.

- при открывании замков дверей:

Брелок ЖКИ - отображение иконки  и 2 звуковых сигнала.

Автоматическое управление замками дверей (программируемая функция №2)

Сигнализация позволяет запрограммировать 4 различных режима работы функции автоматического управления замками дверей в зависимости от состояния программируемой функции №2.

Режим 1 - замки будут закрываться после нажатия ножного тормоза при включенном зажигании, а отпираться сразу после выключения зажигания;

Режим 2 - замки будут запираются сразу после включения зажигания, а отпираться сразу после его выключения;

Режим 3 - включено только отпирание замков сразу после выключения зажигания.

Режим 4 - функция автоматического управления замками дверей отключена.

